

形 競 技

1. 白、赤、黄緑帯 (14名) Fコート

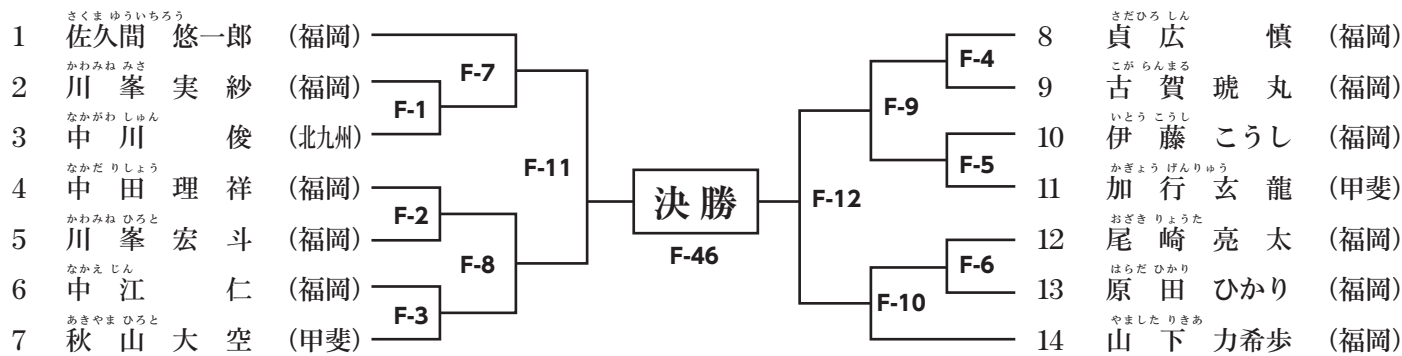

優勝 準優勝 第3位 第3位

2. オレンジ帯 (35名) Fコート

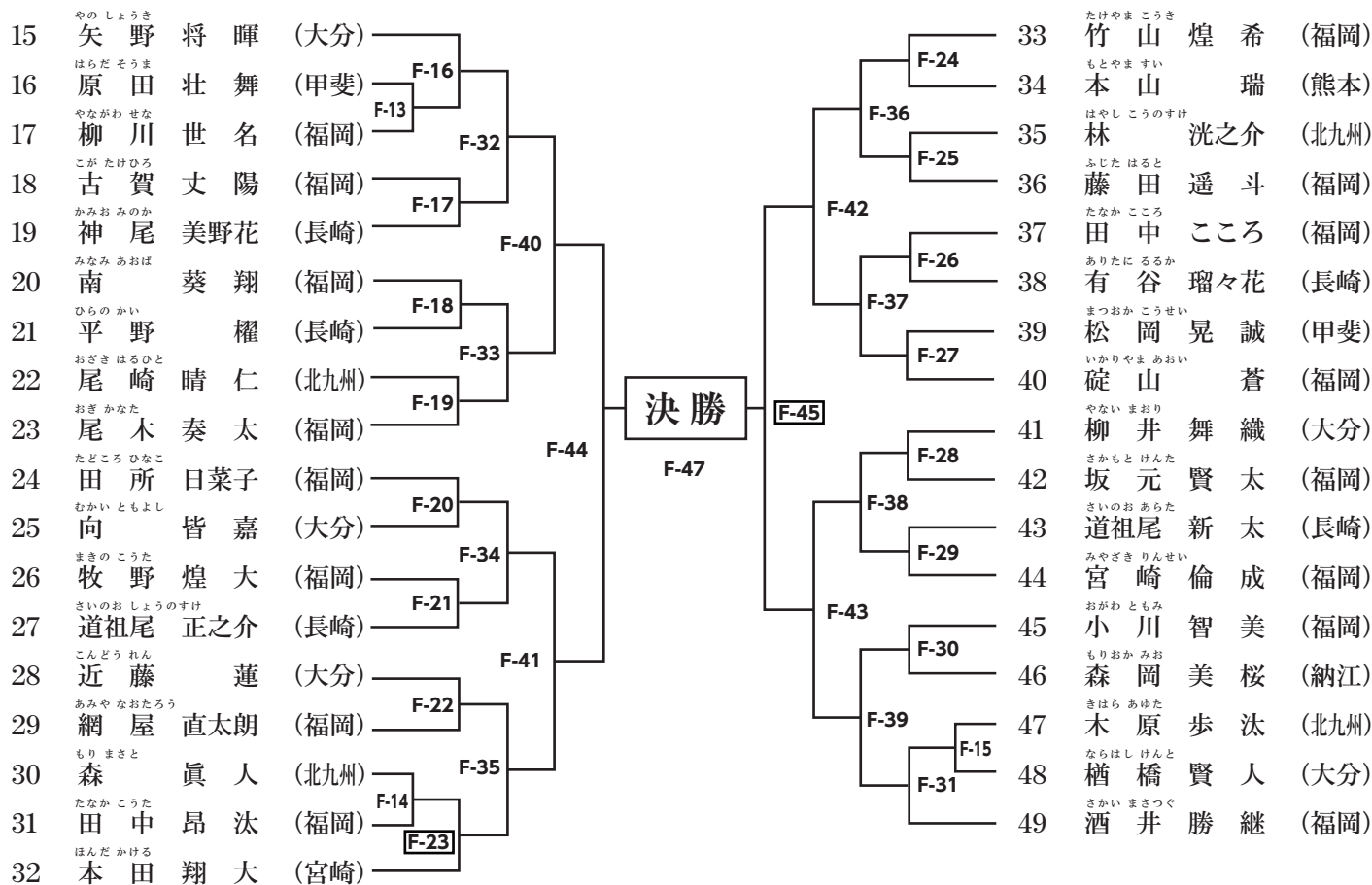

優勝 準優勝 第3位 第3位

ベスト8 ベスト8 ベスト8 ベスト8

形 競 技

3. 紫帯 (43名) Eコート

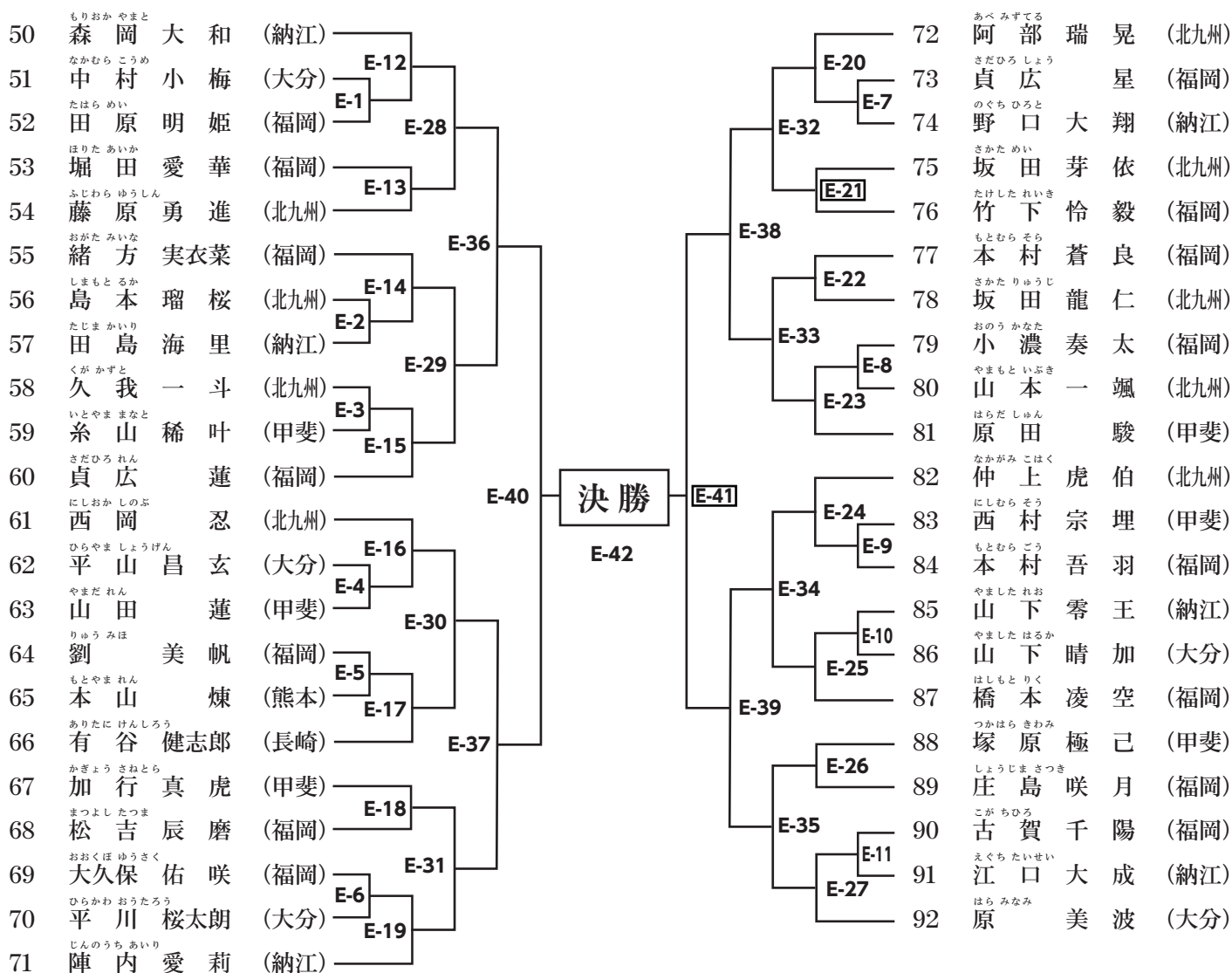

優勝

準優勝

第3位

第3位

ベスト8

ベスト8

ベスト8

ベスト8

形 競 技

4. 黄帯 (48名) Dコート

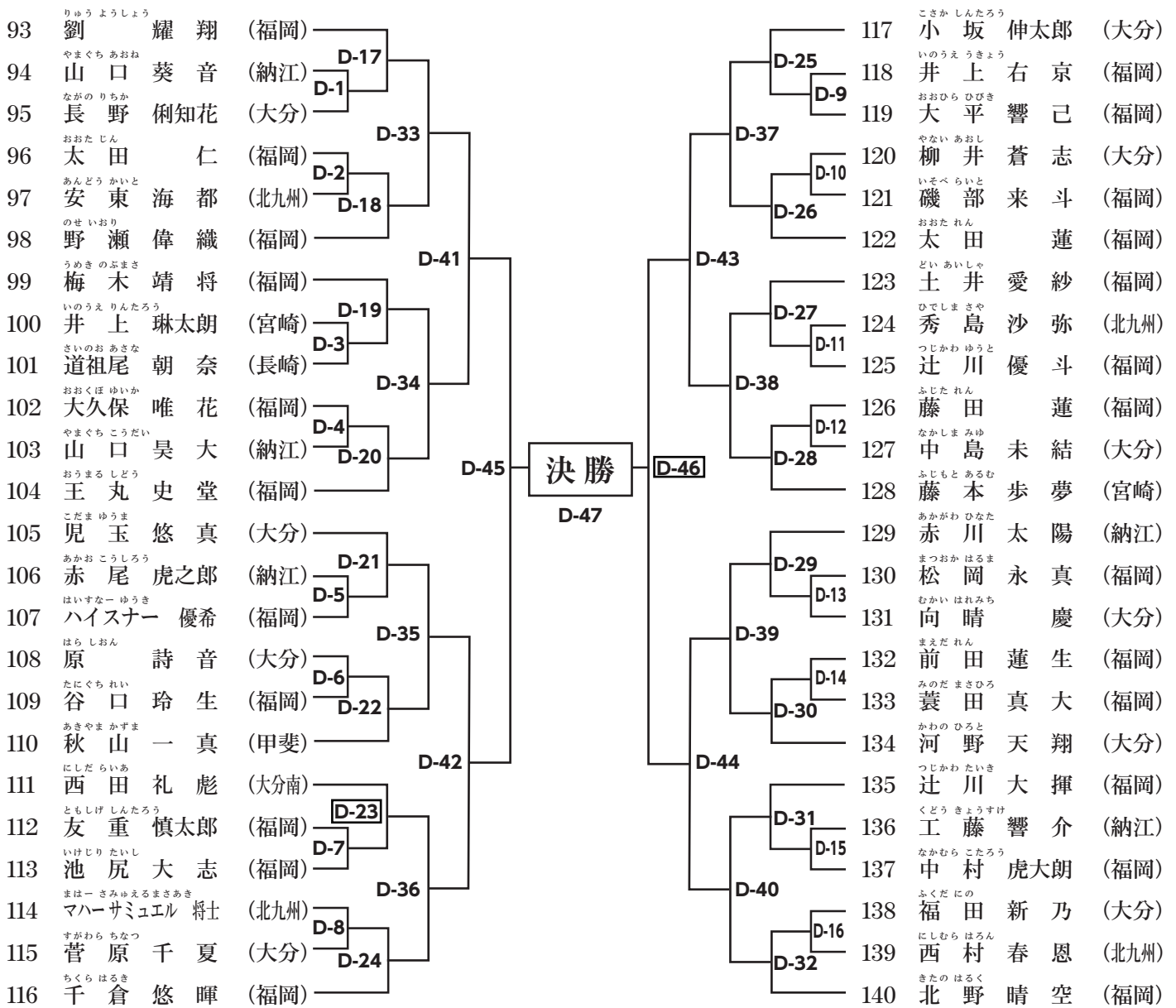

優勝	準優勝	第3位	第3位
ベスト8	ベスト8	ベスト8	ベスト8

形 競 技

5. 青帯 (29名) Cコート

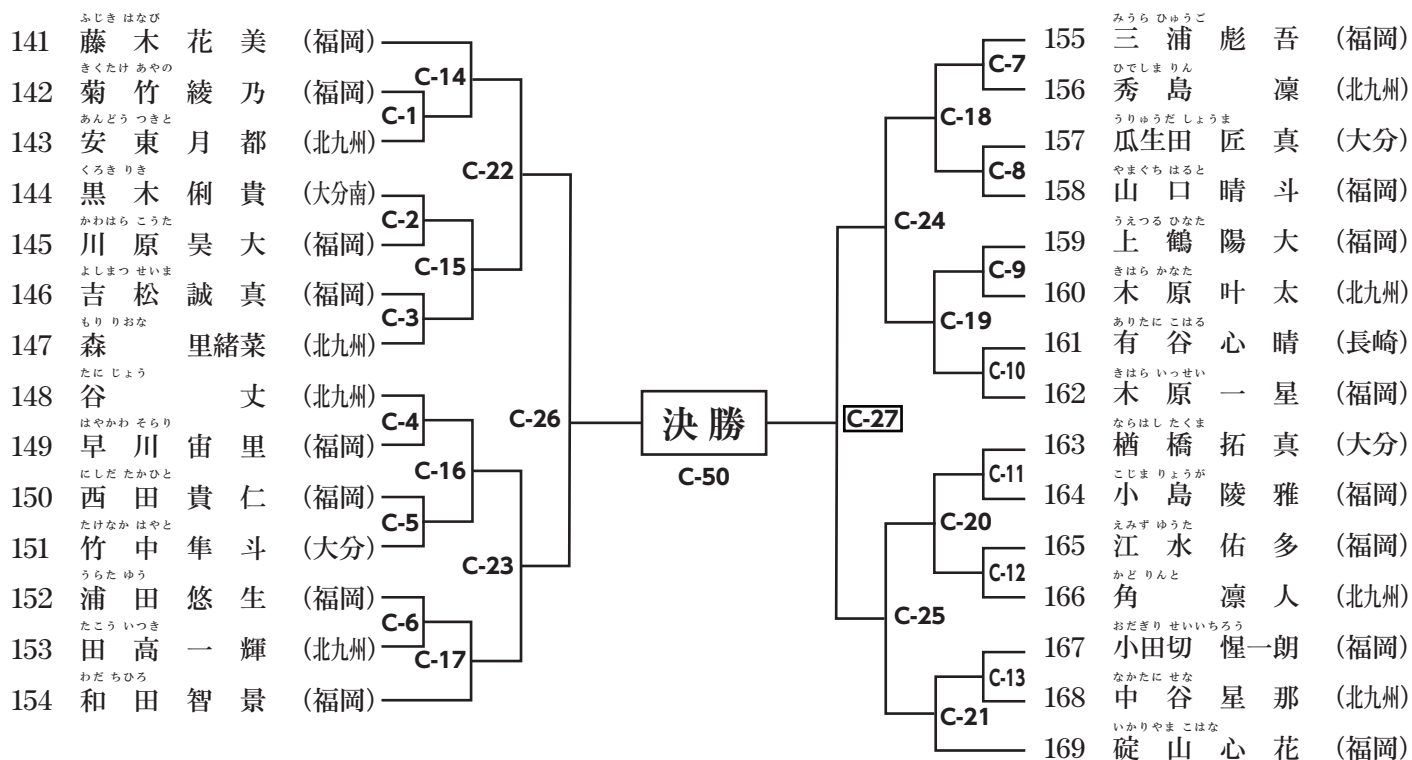

優勝

準優勝

第3位

第3位

6. 緑帯 (24名) Cコート

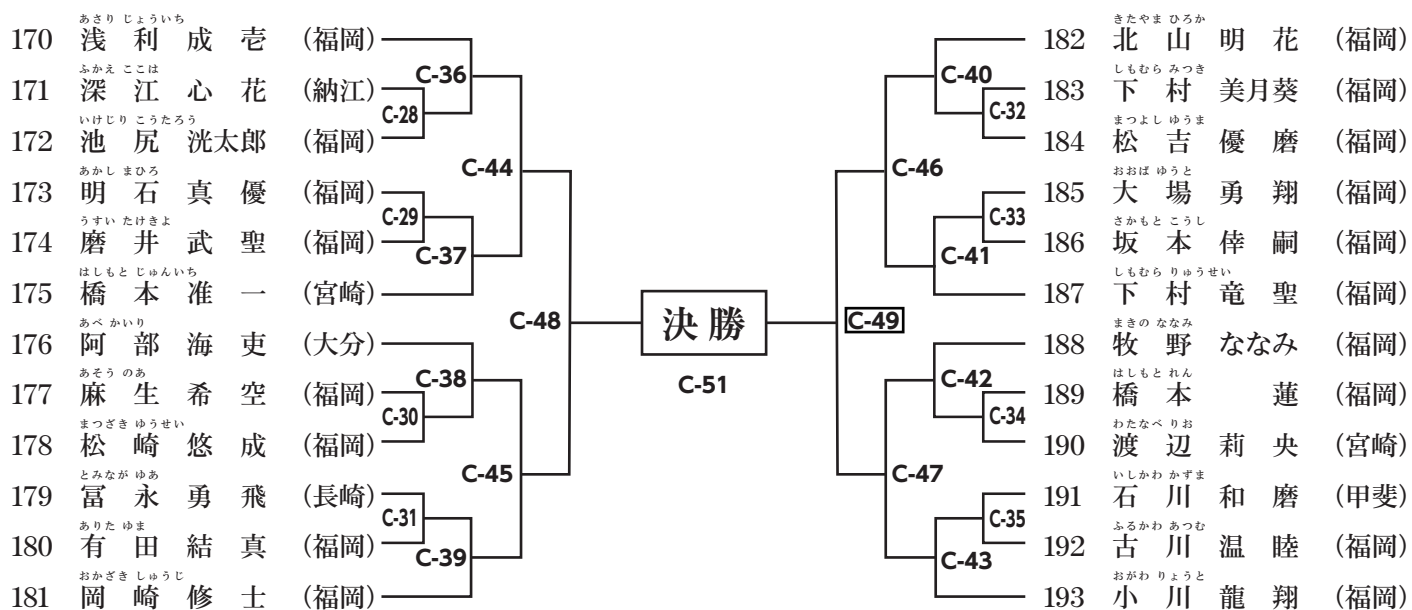

優勝

準優勝

第3位

第3位

形 競 技

7. 茶帯 (29名) Bコート

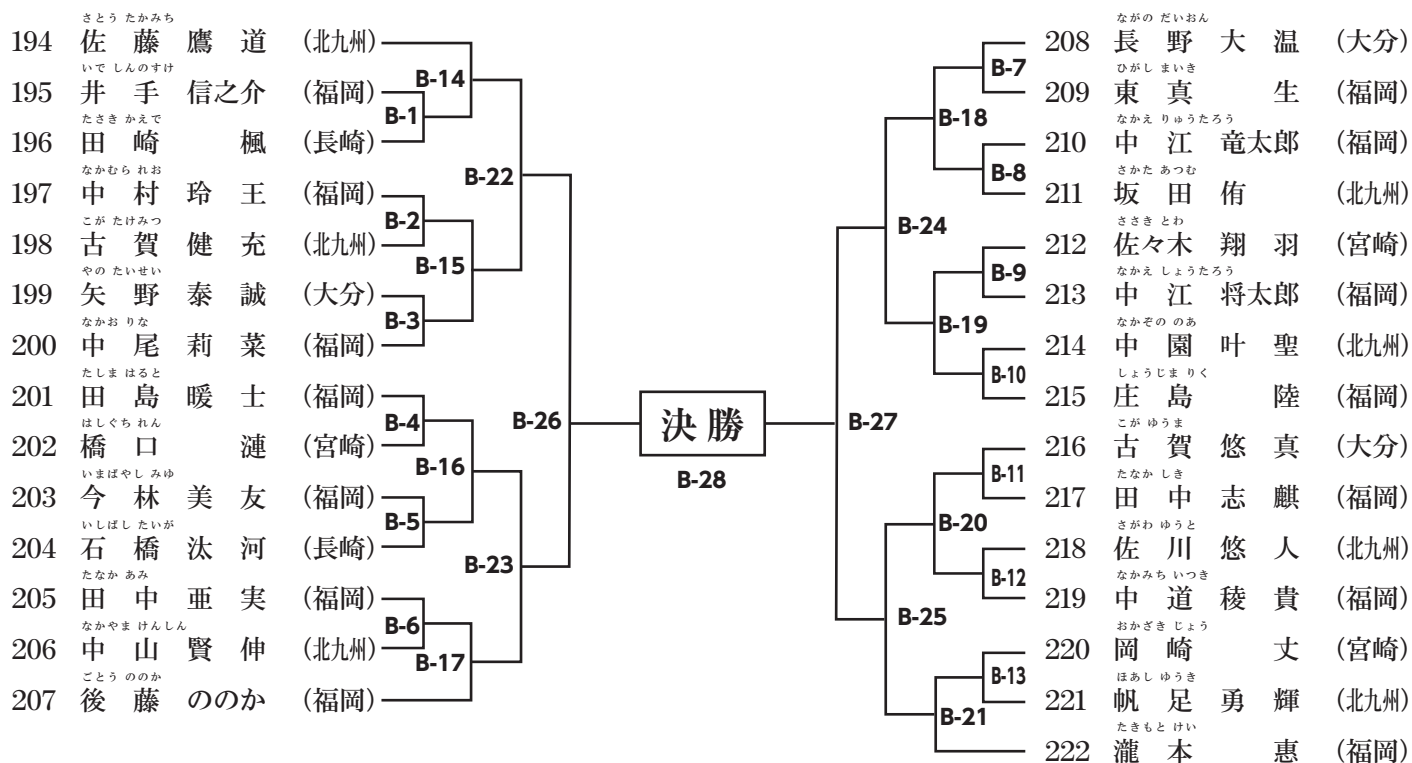

優勝

準優勝

第3位

第3位

8. 黒帯 (16名) Aコート

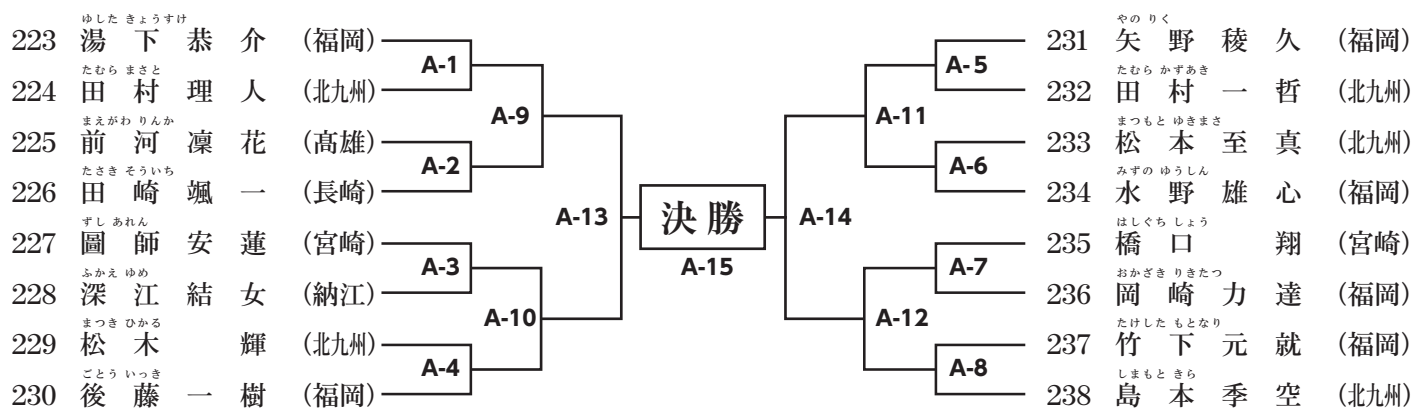

優勝

準優勝

第3位

第3位

組手競技

9. 幼年(男女混合)チャレンジクラス(8名) Fコート

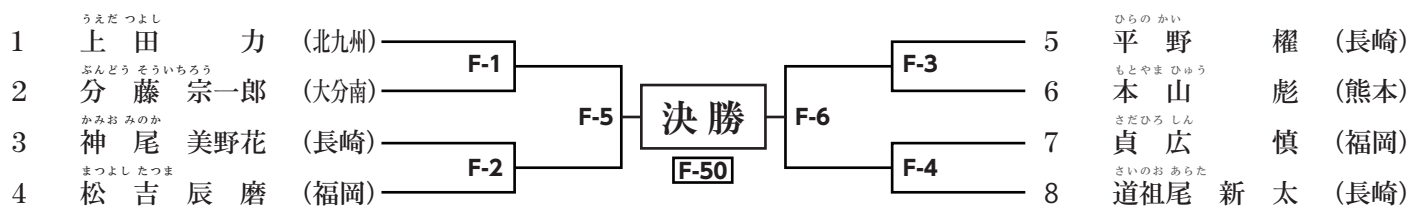

優勝

準優勝

10. 小学1年生(男子)チャレンジクラス(17名) Fコート

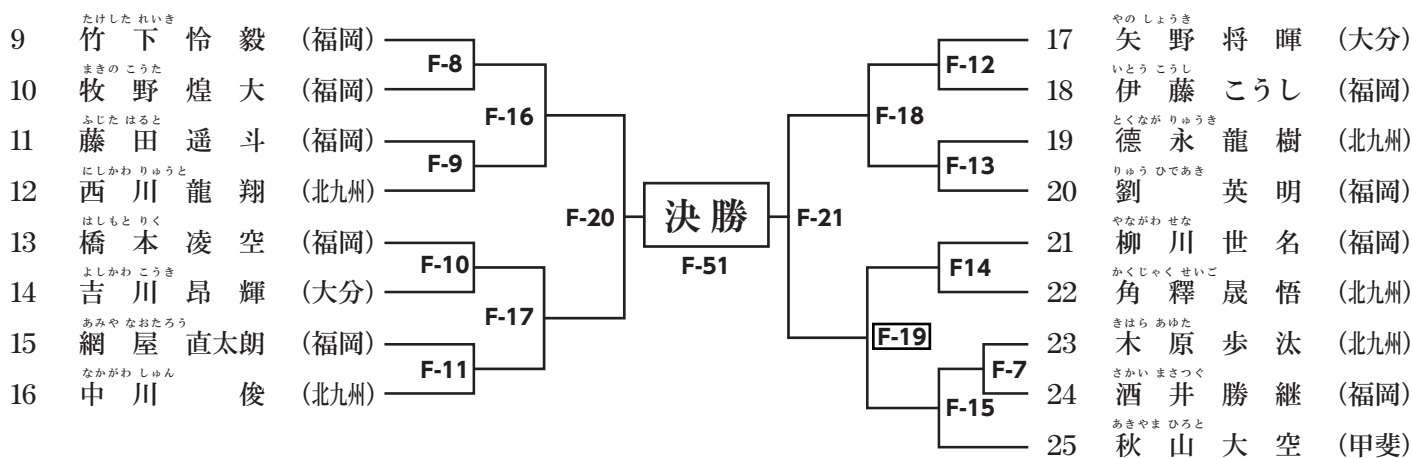

優勝

準優勝

第3位

第3位

11. 小学1年生(女子)チャレンジクラス(4名) Fコート



優勝

組手競技

12. 小学2年生(男子)チャレンジクラス(18名) Fコート

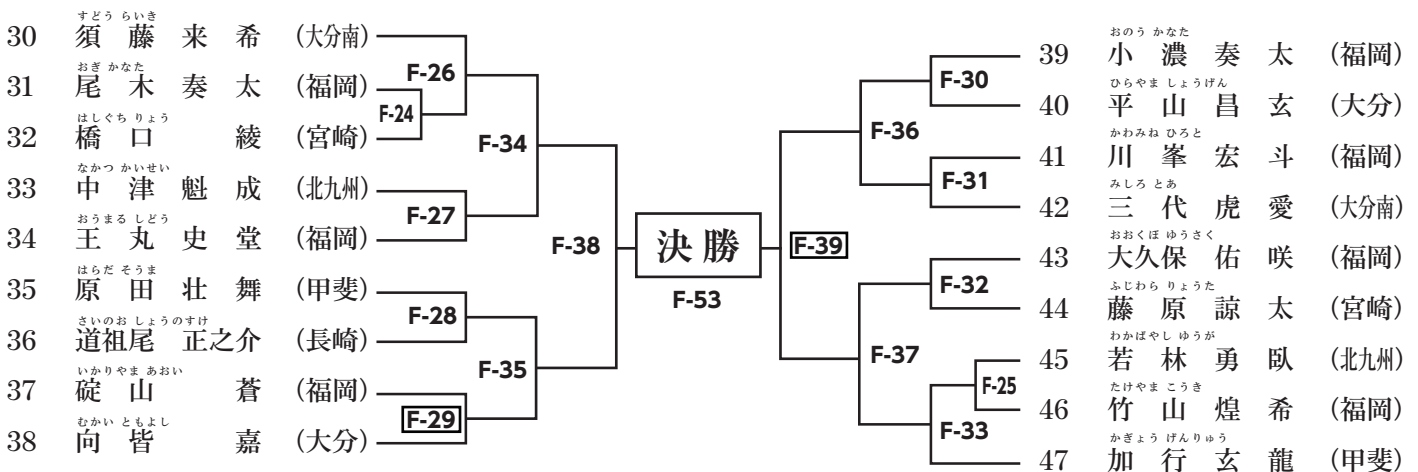

優勝 準優勝 第3位 第3位

13. 小学2年生(男子)チャンピオンクラス(12名) Fコート

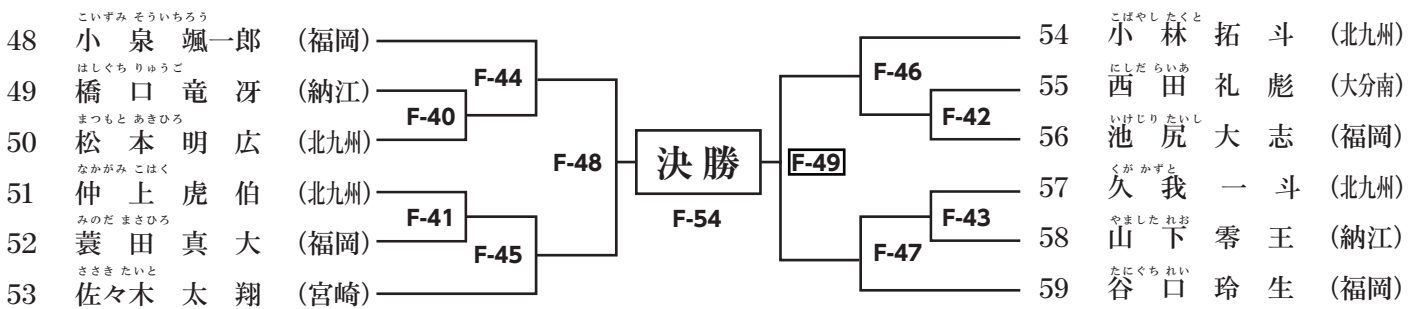

優勝 準優勝 第3位 第3位

14. 小学2年生(女子)チャレンジクラス(8名) Eコート

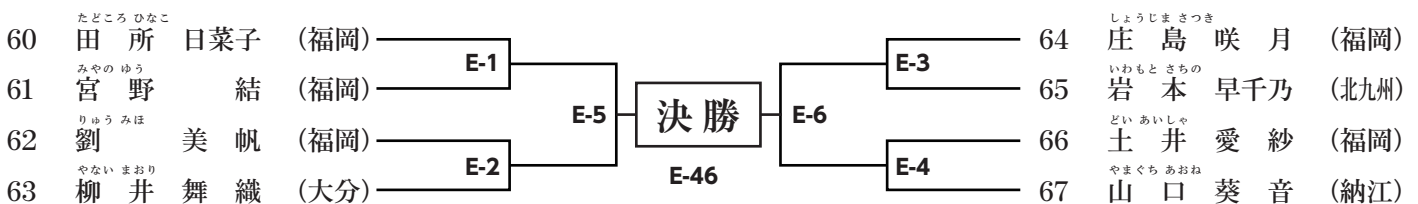

優勝 準優勝

組手競技

15. 小学3年生(男子)チャレンジクラス(24名) Eコート

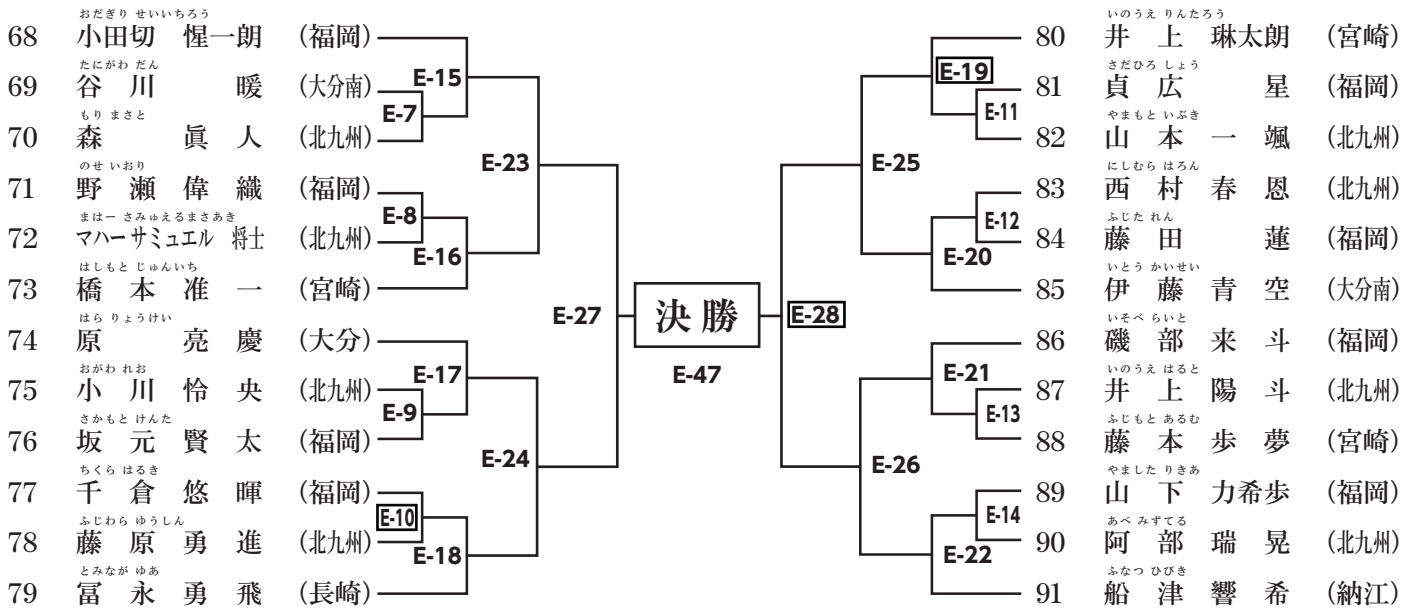

優勝 準優勝 第3位 第3位

16. 小学3年生(男子)チャンピオンクラス(15名) Eコート

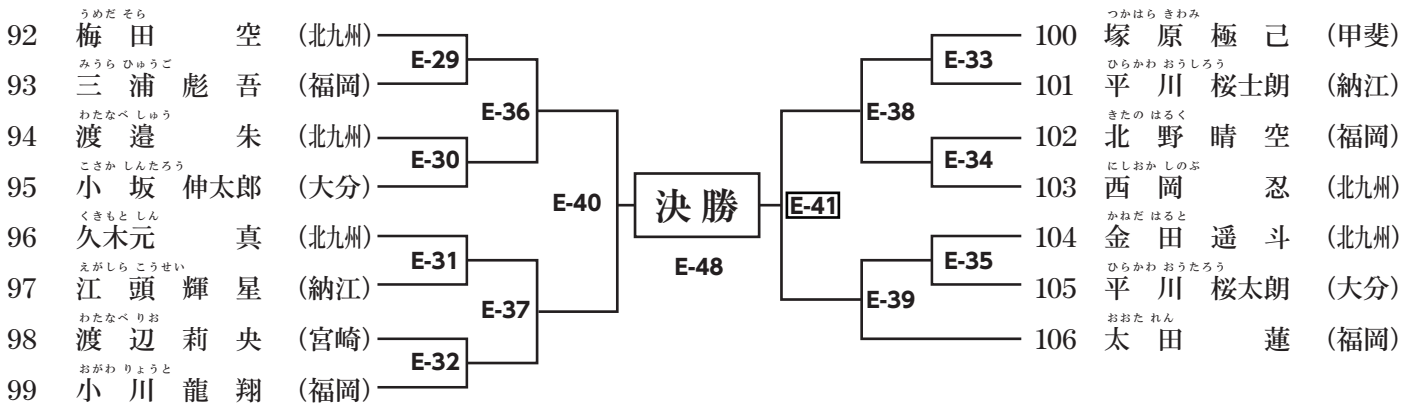

優勝 準優勝 第3位 第3位

17. 小学3年生(女子)チャレンジクラス(6名) Eコート

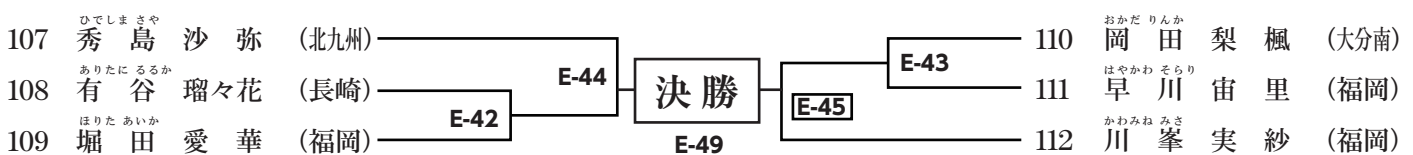

優勝 準優勝

組手競技

18. 小学4年生(男子)チャレンジクラス(24名) Dコート

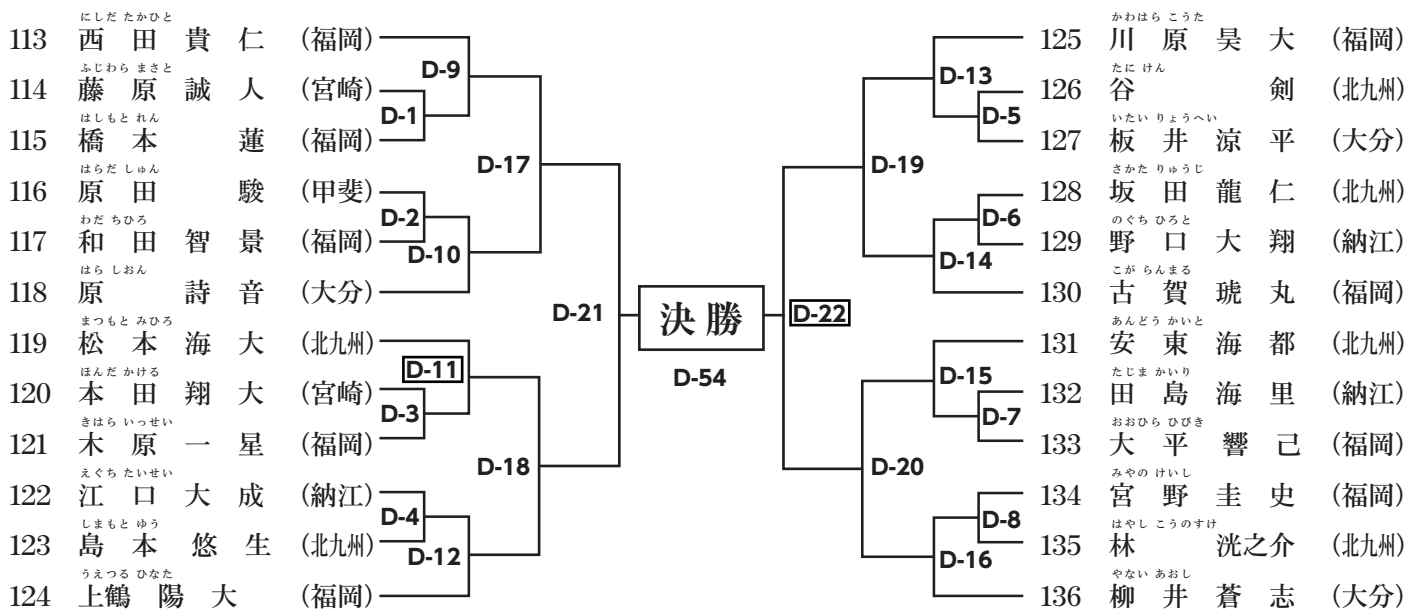

優勝

準優勝

第3位

第3位

19. 小学4年生(男子)チャンピオンクラス(26名) Dコート

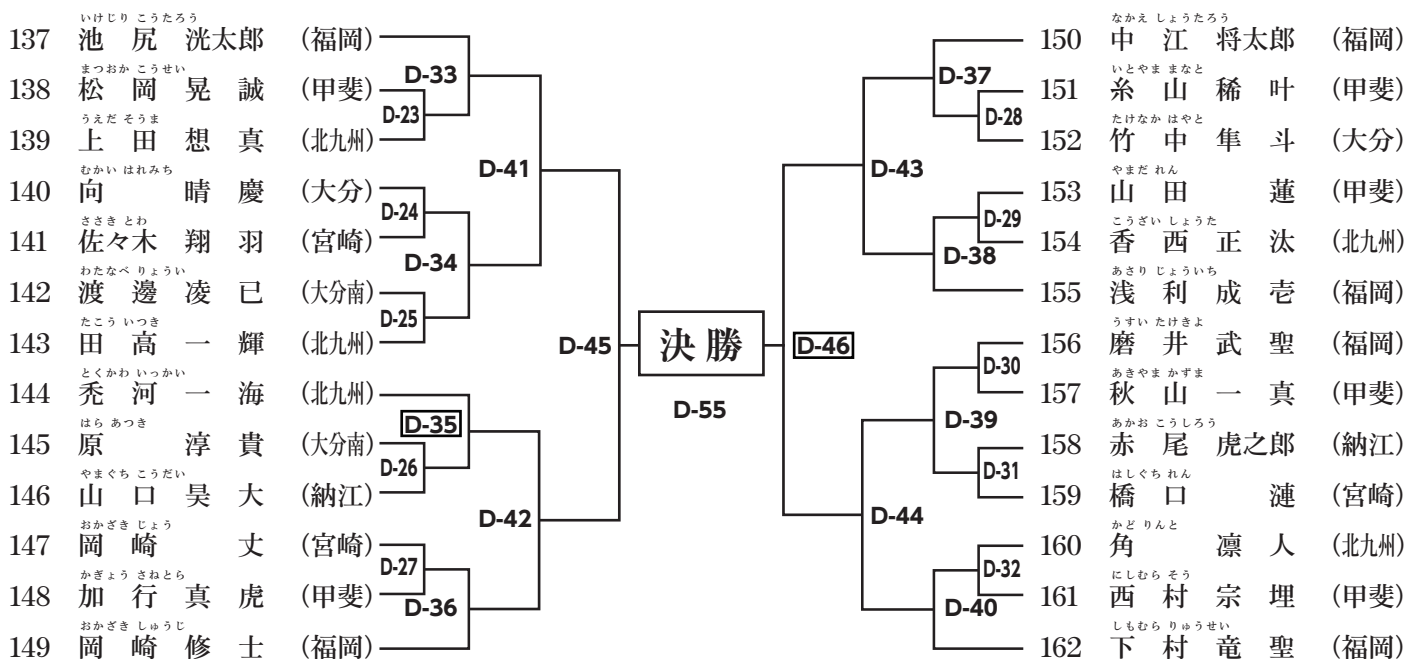

優勝

準優勝

第3位

第3位

20. 小学4年生(女子)チャレンジクラス(5名) Dコート

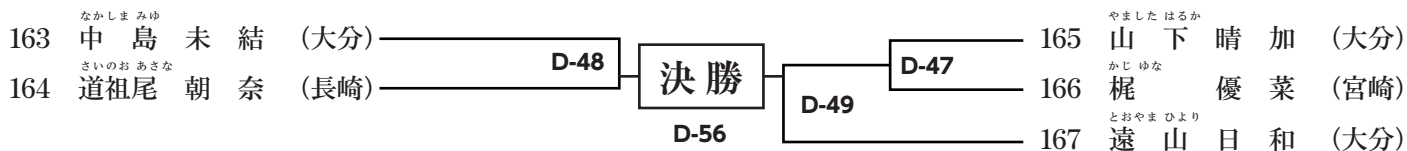

優勝

組手競技

21. 小学4年生(女子)チャンピオンクラス(6名)Dコート

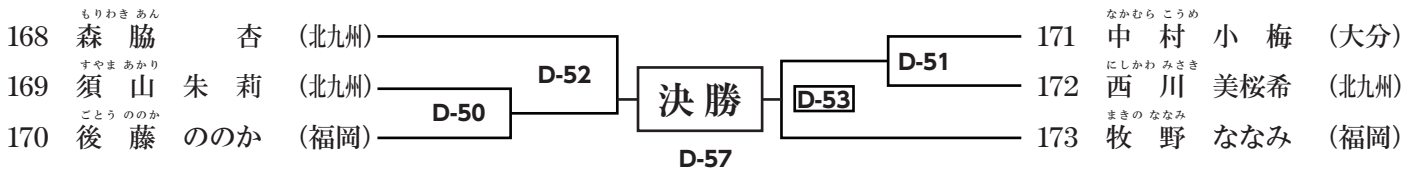

優勝

準優勝

22. 小学5年生(男子)チャレンジクラス(25名)Cコート

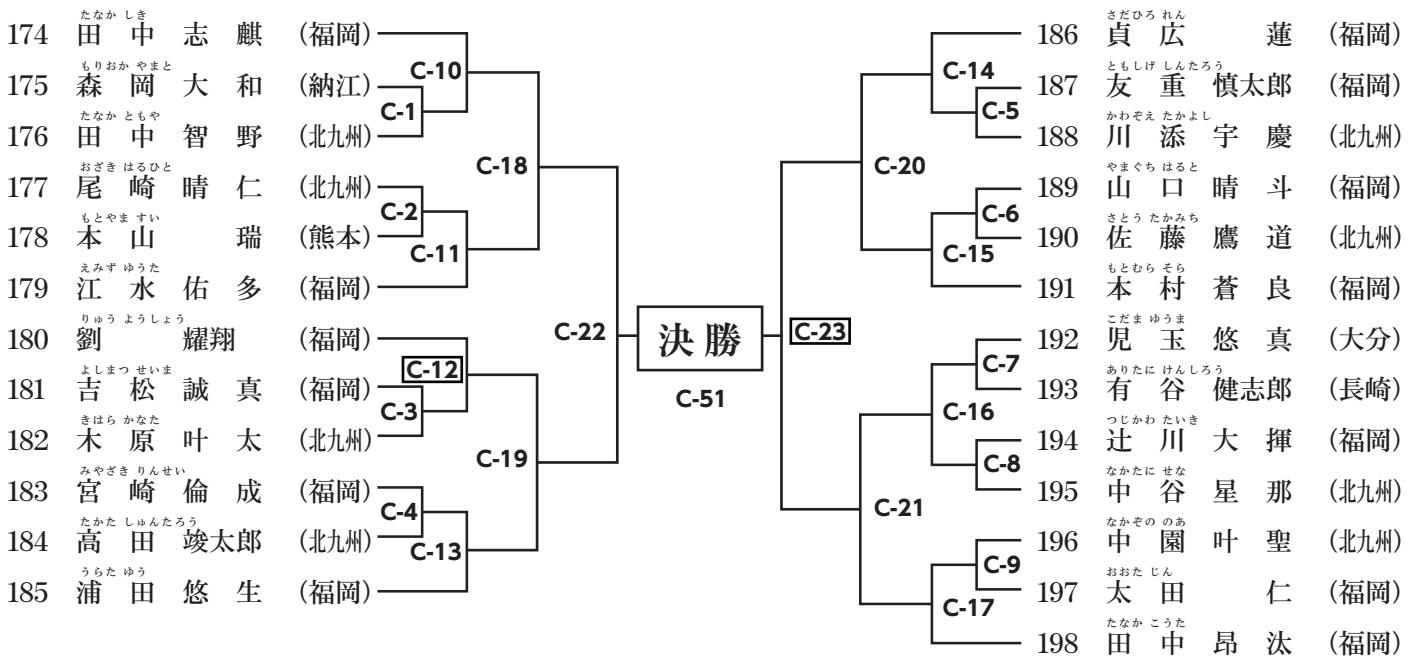

優勝

準優勝

第3位

第3位

23. 小学5年生(男子)チャンピオンクラス(18名)Cコート

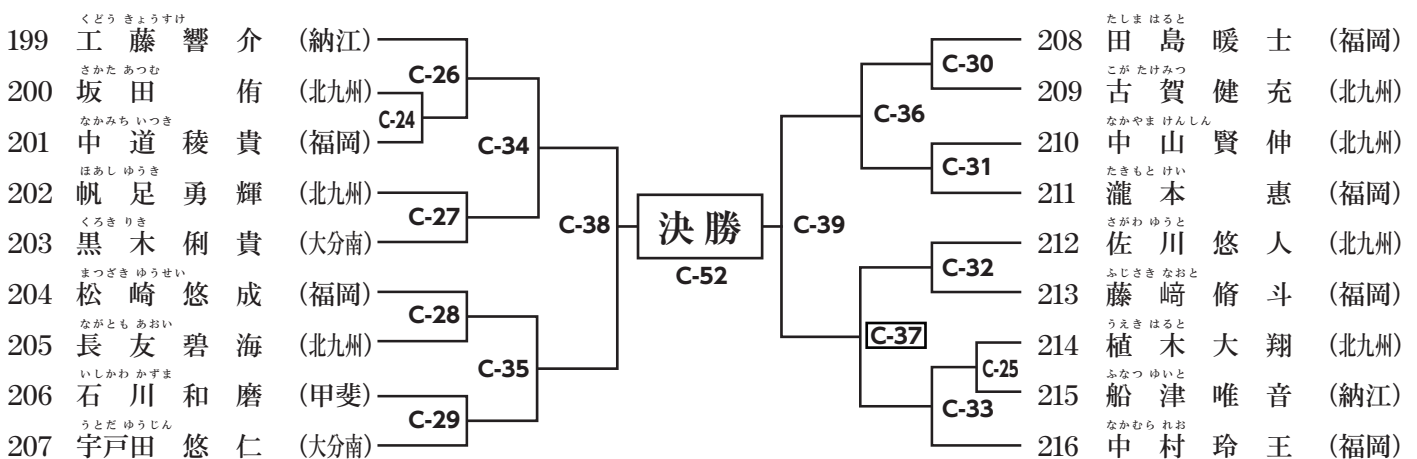

優勝

準優勝

第3位

第3位

組手競技

24. 小学5年生(女子)チャレンジクラス(6名)Cコート

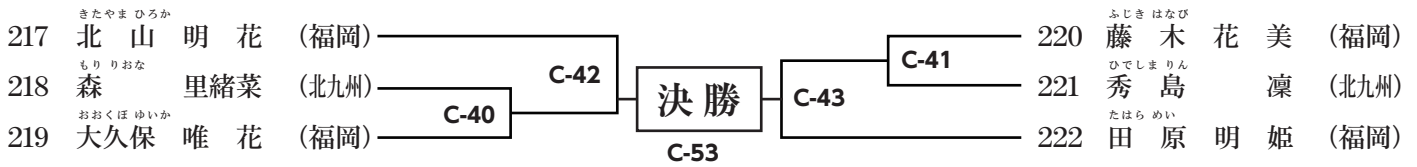

優勝

準優勝

25. 小学5年生(女子)チャンピオンクラス(9名)Cコート

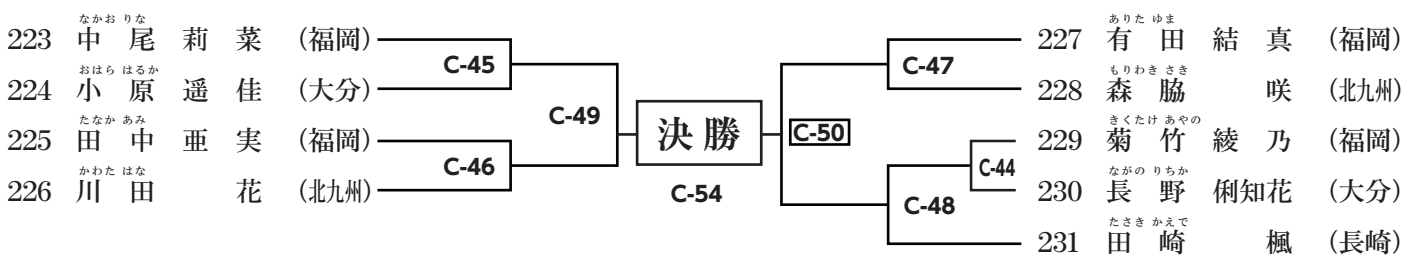

優勝

準優勝

26. 小学6年生(男子)チャレンジクラス(15名)Bコート

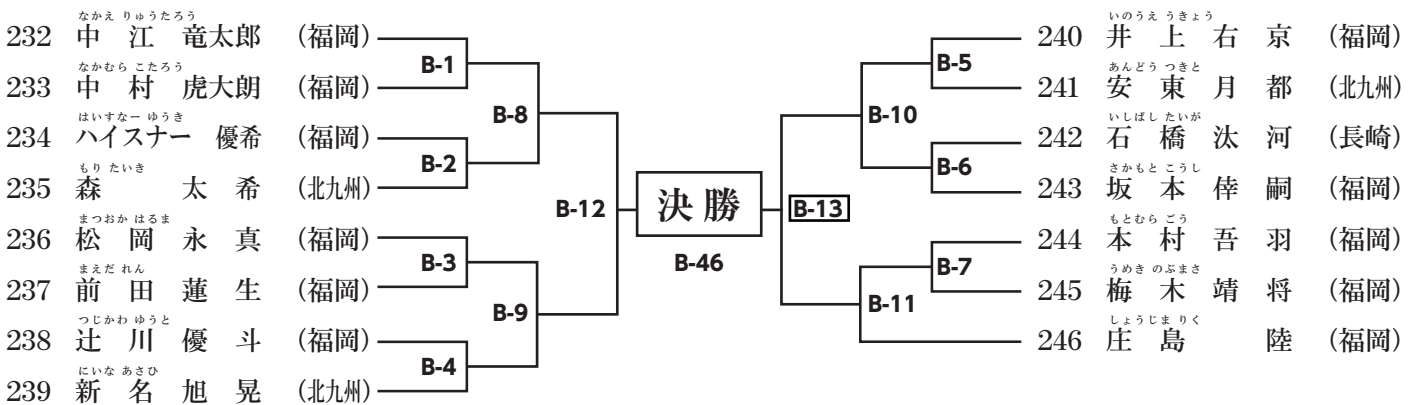

優勝

準優勝

第3位

第3位

組手競技

27. 小学6年生(男子)チャンピオンクラス(27名) Bコート

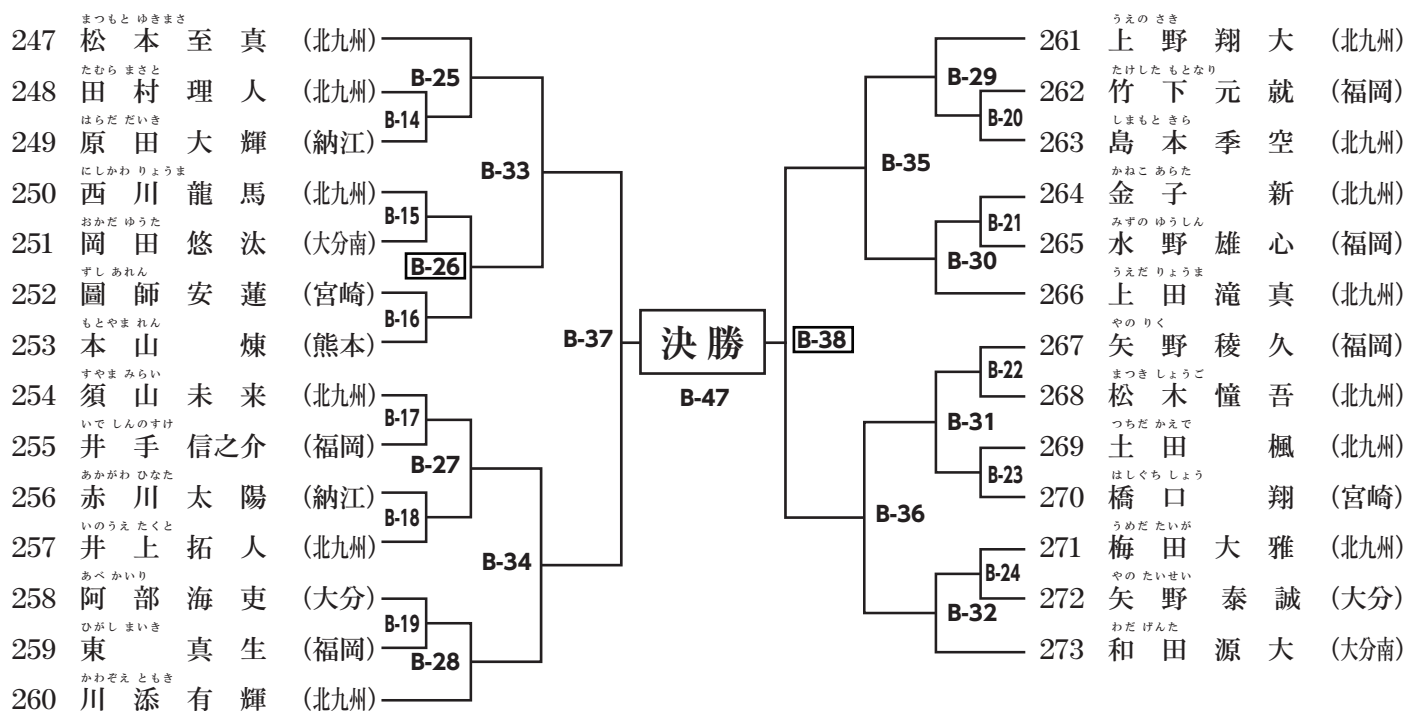

28. 小学6年生(女子)チャレンジクラス(4名) Bコート

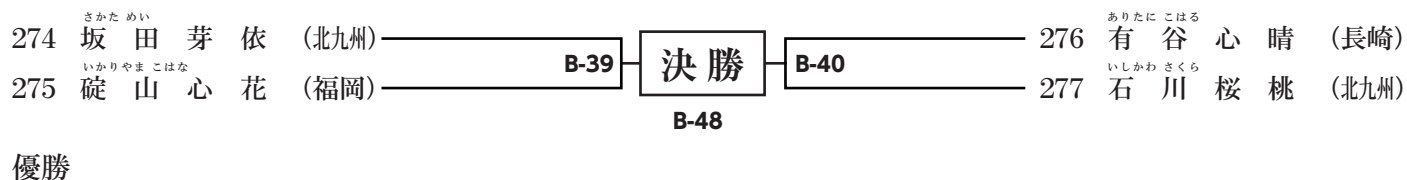

29. 小学6年生(女子)チャンピオンクラス(7名) Bコート

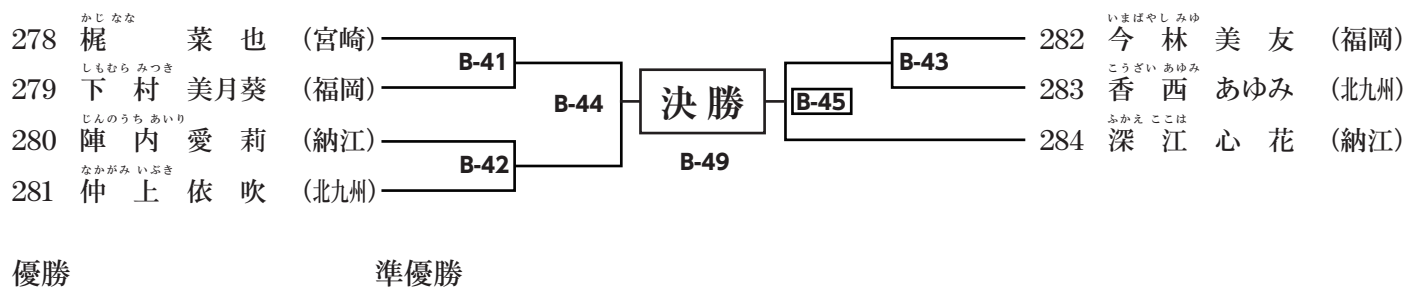

組手競技

30. 中学生クラス 50kg 未満 (男子) (6名) Aコート

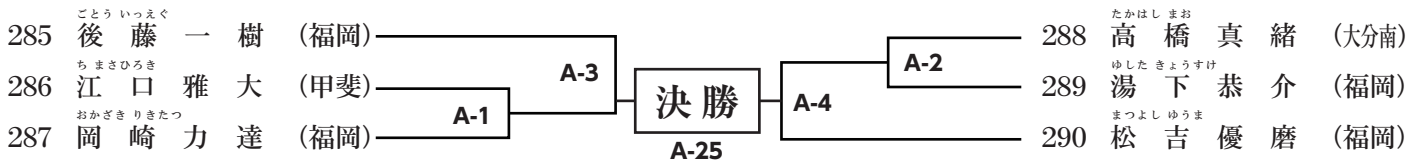

優勝

準優勝

31. 中学生クラス 50kg 以上 (男子) (19名) Aコート

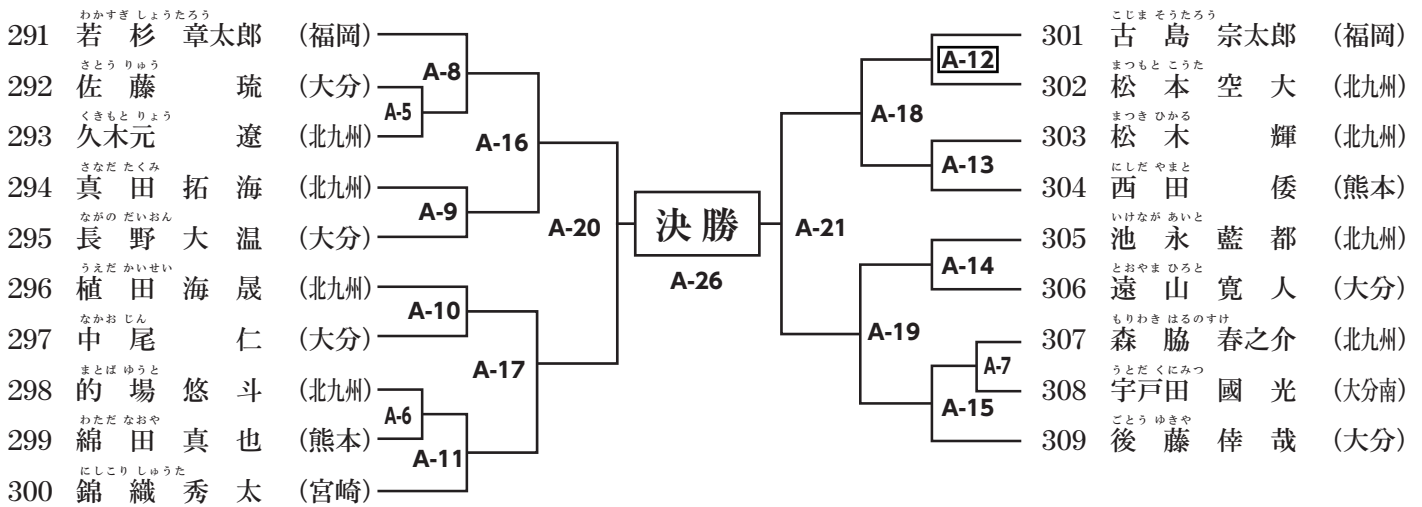

優勝

準優勝

第3位

第3位

32. 中学生クラス 50kg 未満 (女子) (4名) Aコート

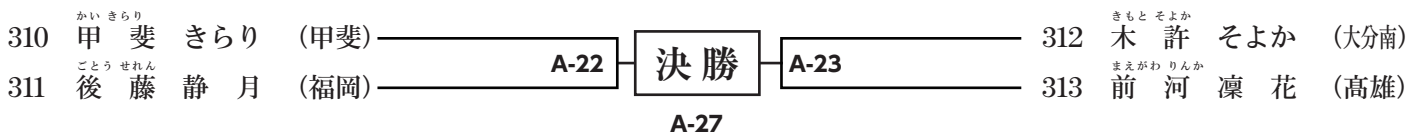

優勝

33. 中学生クラス 50kg 以上 (女子) (3名) Aコート



優勝

